

# SULZER

Solutions pour l'eau et les eaux usées

## Pompes d'assèchement submersibles

Dans un monde réel, le temps, c'est de l'argent et les chantiers n'ont pas de temps à perdre avec des eaux indésirables. Afin de pallier ces désagréments, Sulzer propose une gamme complète de pompes permettant un assèchement fiable. [sulzer.com/dewatering](http://sulzer.com/dewatering)









# Solutions d'assèchement pour un monde réel

Cette brochure propose un aperçu des pompes d'assèchement submersibles de Sulzer, fruit de plus de 50 ans d'expérience technique et de terrain. Chaque type de pompe est présenté avec ses principales fonctions, ses dimensions, ses courbes de performance et les données techniques caractéristiques de chaque modèle de pompe.

Que vous travailliez dans l'industrie minière, les tunnels ou la construction, ces pompes représentent la meilleure garantie contre les interruptions causées par l'eau. De l'achat à l'entretien, vous pouvez compter sur nous pour bénéficier de solutions d'assèchement qui feront toute la différence sur le terrain.

## Plage de performance 50 Hz

Avec sa gamme complète de pompes d'assèchement submersibles, Sulzer offre des solutions fiables pour faire face aux principales situations nécessitant un assèchement.

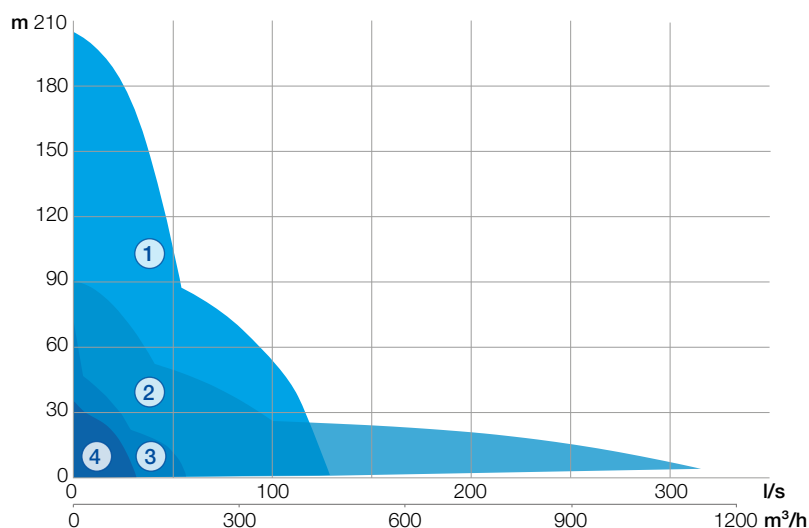

- ① XJ 900
- ② J 205 - J 604
- ③ J 4 - J 7, J 12 - J 15, JC 34, XJ 25 - XJ 110, XJC 50 - XJC 110
- ④ JS 4 - JS 8, JS 12 - JS 15, XJS 25 - XJS 110

# Pompe de drainage submersible J

La pompe de drainage submersible J est idéale pour pomper de l'eau et de l'eau sale mélangée à des abrasifs légers. Sa légèreté et son design compact facilitent son transport, son maniement et son installation.

## 1 Démarrage facile

Un contacteur intégré connecté aux capteurs thermiques dans les bobinages du stator protège le moteur de toute surchauffe et offre une fonction de redémarrage automatique.

Les pompes J 4 et J 7 sont équipées pour un branchement immédiat avec démarrage automatique du contrôle de niveau en standard et offrent une protection efficace contre le fonctionnement à sec.

## 2 Résistance à l'usure

Une roue en fonte blanche avec diffuseur supérieur intégré et des pièces d'usure ajustables protégées par du caoutchouc nitrile assurent une excellente résistance contre l'abrasion.

## 3 Fonctionnement fiable

Une double garniture mécanique lubrifiée à l'huile avec une étanchéité primaire et secondaire en carbure de silicium sur carbure de silicium assure une longévité accrue à la pompe. La double enveloppe extérieure et la bonne convection de chaleur permettent à la pompe de fonctionner en continu à de faibles niveaux, et même de fonctionner à sec sans endommager le moteur.

## 4 Facilité d'entretien

Grâce à leur design modulaire, les mêmes pièces peuvent être utilisées pour différentes pompes, ce qui réduit les frais généraux d'entretien. Un diffuseur ajustable assure un dégagement correct pour toute la durée de vie de la turbine. En enlevant le couvercle supérieur de la pompe, il est possible de contrôler aisément les bornes de connexion électrique.



## Pompe de drainage submersible J 4

<b>J 4 W</b>	<b>1-phase</b>
Puissance du moteur P2	0.45 kW, 1~
Tension (V)	230
Intensité nominale (A)	3.3
Vitesse	2'850 tr/mn
Trous de crépine	6 mm
Refoulement	2" cannelé 2" fileté G/BSP Storz C
Poids (sans le câble)	15,3 kg
Protection du moteur	Intégrée
Câble électrique	10 m

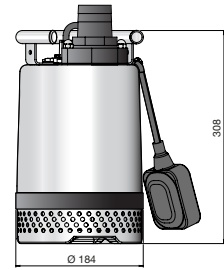
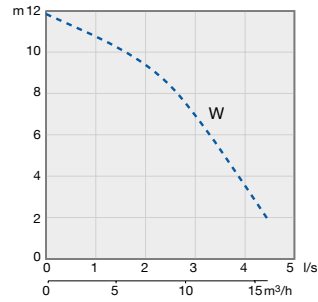

## Pompe de drainage submersible J 7

<b>J 7 W</b>	<b>1-phase</b>
Puissance du moteur P2	0.75 kW, 1~
Tension (V)	230
Intensité nominale (A)	5
Vitesse	2'850 tr/mn
Trous de crépine	6 mm
Refoulement	2" cannelé 2" fileté G/BSP Storz C
Poids (sans le câble)	17,3 kg
Protection du moteur	Intégrée
Câble électrique	10 m

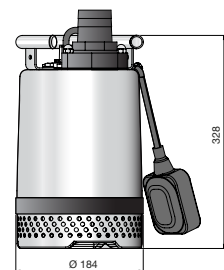
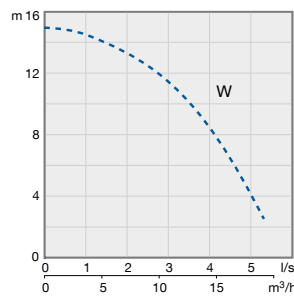

## Pompe de drainage submersible J 12

<b>J 12 W/J 12 WKS*</b>	<b>1-phase</b>	<b>3-phase</b>
<b>J 12 D/J 12 DKS**</b>		
Puissance du moteur P2	230 V 0.9 kW, 1~ 110 V 1.4 kW, 1~	0.9 kW, 3~
Tension (V)	110 / 230	230 / 400 / 500
Intensité nominale (A)	12.7 / 5.9	3.8 / 2.2 / 1.8
Vitesse	230 V 2'770 tr/mn 110 V 2'825 tr/mn	2'770 tr/mn
Trous de crépine	6.5 x 22 mm	
Refoulement	1½", 2", 2½", 3" cannelé 2" fileté G/BSP, 2½", 3"	
Poids (sans le câble)	19 kg (W), 18 kg (D)	
Protection du moteur	Intégrée	
Câble électrique	20 m	

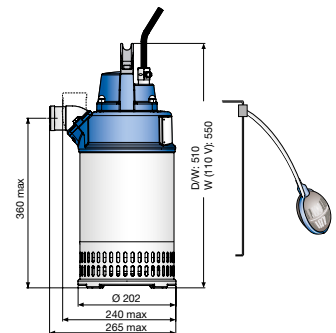
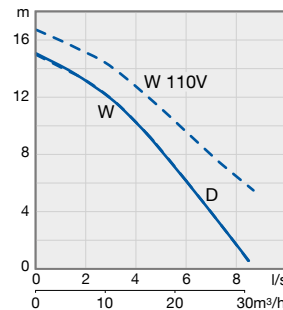

## Pompe de drainage submersible J 15

<b>J 15 W/J 15 WKS*</b>	<b>1-phase</b>	<b>3-phase</b>
<b>J 15 D/J 15 DKS**</b>		
Puissance du moteur P2	1.4 kW, 1~	1.4 kW, 3~
Tension (V)	230	230 / 400 / 500
Intensité nominale (A)	9.4	5.2 / 3.1 / 2.4
Vitesse	2'720 tr/mn	2'800 tr/mn
Trous de crépine	6.5 x 22 mm	
Refoulement	1½", 2", 2½", 3" cannelé 2" fileté G/BSP, 2½", 3"	
Poids (sans le câble)	21 kg (W), 19 kg (D)	
Protection du moteur	Intégrée	
Câble électrique	20 m	

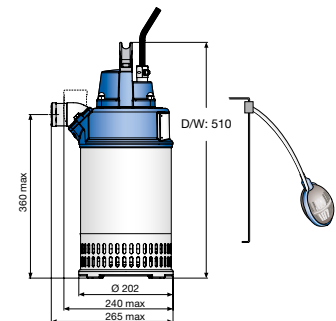
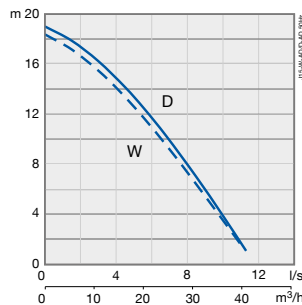

\* Flotteur intégré disponible en option.

\*\* Version KS non disponible en 500 V.

# Pompe de drainage submersible XJ

La pompe de drainage submersible XJ est idéale pour pomper de l'eau et de l'eau sale mélangée à des abrasifs légers. La forme élancée de la pompe rend celle-ci facile à déplacer et à manipuler.

## 1 Démarrage facile et fiable

Il est possible d'utiliser en option une unité AquaTronic au lieu d'un contacteur intégré. L'unité AquaTronic corrige automatiquement l'ordre des phases, ce qui garantit une gestion automatique du sens de rotation du moteur à tout moment. (Des fonctions supplémentaires AquaTronic pour la supervision électronique sont expliquées en pages 18-21.)

## 2 Résistance à l'usure

Une roue et une bague d'usure en fonte blanche, ainsi que des diffuseurs protégés par du caoutchouc nitrile résistant à l'huile assurent une excellente résistance contre l'abrasion.

## 3 Fonctionnement fiable

Une double garniture mécanique lubrifiée à l'huile avec une garniture primaire en carbure de silicium sur carbure de silicium et une garniture secondaire en carbure de silicium sur carbone assure une longévité accrue à la pompe. Une double étanchéité de câble renforce la protection contre l'humidité à l'entrée de la zone de connexion électrique. La double enveloppe extérieure et la bonne convection de chaleur permettent à la pompe de fonctionner en continu à de faibles niveaux, et même de fonctionner à sec sans endommager le moteur.

## 4 Facilité d'entretien

Grâce à leur design modulaire, les mêmes pièces peuvent être utilisées pour différentes pompes, ce qui réduit les frais généraux d'entretien. Un anneau d'usure ajustable garantit un dégagement correct pour toute la durée de vie de la roue. Des vis d'inspection externes pour les chambres à huile et moteur permettent une évaluation rapide et aisée lors de la maintenance. En enlevant le couvercle supérieur de la pompe, il est possible de contrôler aisément les bornes de connexion électrique.

## 5 Impact énergétique et environnemental réduit

Le moteur extrêmement performant et l'hydraulique à haut rendement combinés à des roulements à faibles frottements réduisent les pertes de charge. Ainsi, les coûts énergétiques globaux sont réduits, tout comme l'empreinte carbone.

## 6 Flexibilité

La conversion entre les hydrauliques volume élevé et hauteur importante de refoulement est gérée par quelques pièces seulement, ce qui garantit une performance adaptée pour l'application concernée.

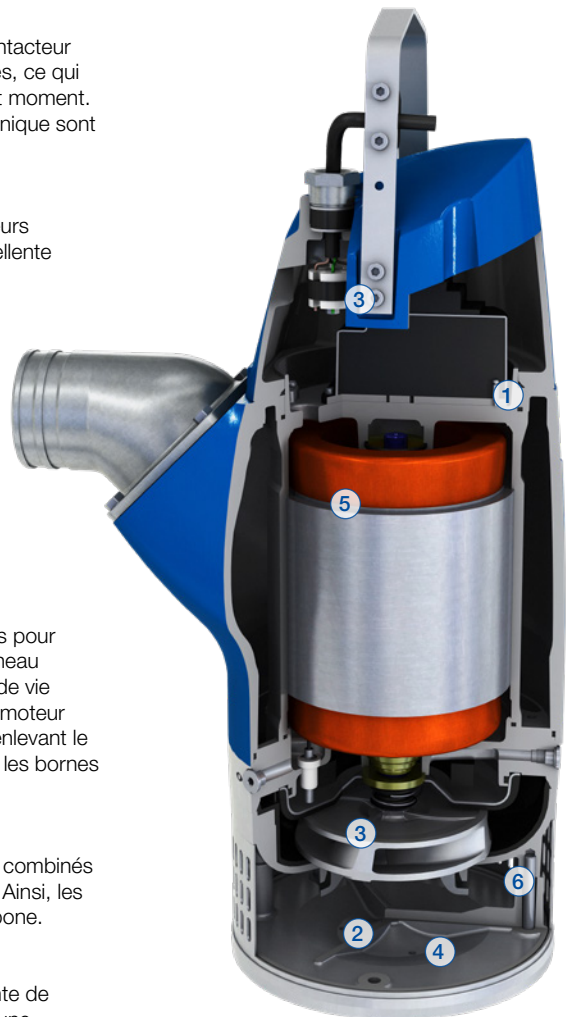

## Pompe de drainage submersible XJ 25

### XJ 25 ND\*

### XJ 25 HD\*

Puissance du moteur P2

Tension (V)

Intensité nominale (A)

Vitesse

Trous de crépine

Refoulement

Poids (sans le câble)

Protection du moteur

Câble électrique

### Moyenne pression

### Haute pression

2.5 kW, 3~

230 / 400 / 500-550 / 690 / 1'000

8.8 / 5.1 / 4.3 / 2.9 / 2.0

2'920 tr/mn

7.5 x 22 mm

2½", 3", 4" cannelé

2½", 3", 4" fileté G/BSP

39 kg

Intégrée

20 m

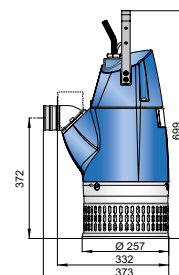
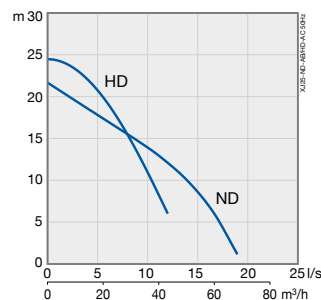

## Pompe de drainage submersible XJ 40

**XJ 40 ND\***

**XJ 40 HD\***

Puissance du moteur P2

Tension (V)

Intensité nominale (A)

Vitesse

Trous de crépine

Refoulement

Poids (sans le câble)

Protection du moteur

Câble électrique

**Moyenne pression**

**Haute pression**

3.7 kW, 3~

230 / 400 / 500-550 / 690 / 1'000

13.2 / 7.6 / 6.1 / 4.4 / 3.0

2'860 tr/mn

7.5 x 22 mm

2½", 3", 4" cannelé

G/BSP 2½", 3", 4" fileté G/BSP

42 kg

Intégrée

20 m

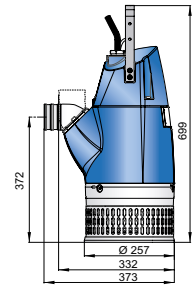
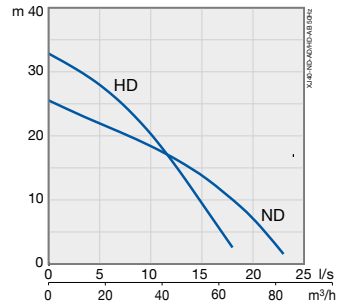

## Pompe de drainage submersible XJ 50

**XJ 50 ND\***

**XJ 50 LD\***

**XJ 50 HD\***

Puissance du moteur P2

Tension (V)

Intensité nominale (A)

Vitesse

Trous de crépine

Refoulement

Poids (sans le câble)

Protection du moteur

Câble électrique

**Moyenne pression**

**Basse pression**

5.6 kW, 3~

230 / 400 / 500-550 / 690 / 1'000

19.7 / 11.3 / 9.0-10.8 / 6.6 / 4.5

2'930 tr/mn

7.5 x 22 mm

3", 4", 6" cannelé

3", 4", 6" fileté G/BSP

59 kg

Intégrée

20 m

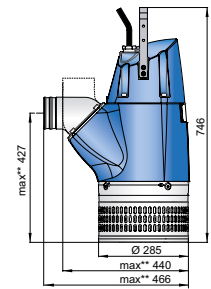
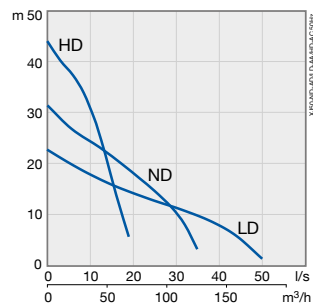

## Pompe de drainage submersible XJ 80

**XJ 80 ND\***

**XJ 80 LD\***

**XJ 80 SD\***

Puissance du moteur P2

Tension (V)

Intensité nominale (A)

Vitesse

Trous de crépine

Refoulement

Poids (sans le câble)

Protection du moteur

Câble électrique

**Moyenne pression**

**Basse pression**

8.3 kW, 3~

230 / 400 / 500-550 / 690 / 1'000

27.8 / 16 / 13.8 / 9.3 / 6.4

2'920 tr/mn

7.5 x 22 mm

3", 4", 6" cannelé

3", 4", 6" fileté G/BSP

63 kg (ND/LD), 78 kg (SD)

Intégrée

20 m

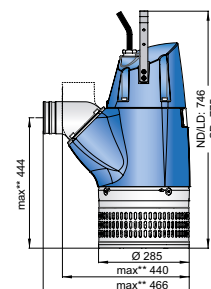
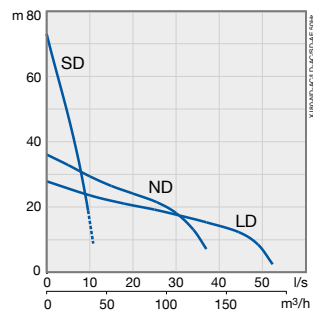

## Pompe de drainage submersible XJ 110

**XJ 110 ND\***

**XJ 110 HD\***

Puissance du moteur P2

Tension (V)

Intensité nominale (A)

Vitesse

Trous de crépine

Refoulement

Poids (sans le câble)

Protection du moteur

Câble électrique

**Moyenne pression**

**Haute pression**

11.8 kW, 3~

230 / 400 / 500-550 / 690 / 1'000

37.4 / 21.5 / 17.2 / 12.5 / 8.6

2'920 tr/mn

7.5 x 22 mm

3", 4", 6" cannelé

3", 4", 6" fileté G/BSP

81 kg

Intégrée

20 m

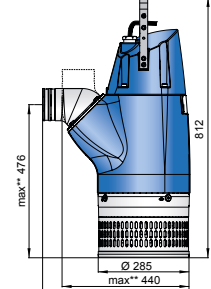
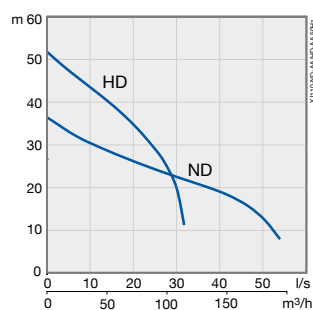

\* Option : AquaTronic, contrôle de pompe électronique intégré.

\*\* Mesure max. sur la base de la taille maximale de refoulement.

# Pompe de drainage submersible J

La pompe de drainage submersible J est adaptée au pompage de l'eau et de l'eau sale mélangée à des abrasifs légers. La conception de la pompe facilite son transport, son maniement et son installation.

## 1 Démarrage facile

La pompe J 205 possède un contacteur intégré connecté aux capteurs thermiques dans les bobinages du stator qui protège le moteur de toute surchauffe, et offre une fonction de redémarrage automatique. Les pompes J 405 et J 604 possèdent des capteurs thermiques dans les bobinages du stator qui protègent le moteur de toute surchauffe par l'intermédiaire d'un panneau de commande externe.

## 2 Résistance à l'usure

Les roues résistantes à l'abrasion, combinées à des diffuseurs et à des bagues d'usure protégées par du caoutchouc nitrile résistant à l'huile, assurent une longévité accrue à la pompe en cas d'applications extrêmes.

## 3 Fonctionnement fiable

Une double garniture mécanique lubrifiée à l'huile avec une étanchéité primaire en carbure de silicium sur carbone de silicium assure une longévité accrue à la pompe. Dans les pompes J 205 et J 405, l'étanchéité primaire et secondaire comprend une cartouche d'étanchéité facile à remplacer. La double enveloppe extérieure et la bonne convection de chaleur permettent à la pompe de fonctionner en continu à de faibles niveaux, et même de fonctionner à sec sans endommager le moteur.

## 4 Facilité d'entretien

Des vis d'inspection externes pour les chambres à huile et à moteur permettent une évaluation rapide et aisée lors de la maintenance. En enlevant le couvercle supérieur de la pompe, il est possible de contrôler aisément les bornes de connexion électrique. Une bague d'usure ajustable assure un rendement adapté pour toute la durée de vie de la roue.



## 5 Flexibilité

La conversion entre les hydrauliques volume élevé et hauteur importante de refoulement est gérée par quelques pièces seulement, ce qui garantit une performance adaptée pour l'application concernée.



## Pompe de drainage submersible J 205

### J 205 ND

### J 205 HD

Puissance du moteur P2

Tension (V)

Intensité nominale (A)

Vitesse

Trous de crépine

Refoulement

Poids (sans le câble)

Protection du moteur

Câble électrique

### Moyenne pression

### Haute pression

21 kW, 3~

230 / 400 / 500-550 / 690 / 1'000

68 / 39 / 31.2 / 23 / 16

2'910 tr/mn

8 x 34 mm

4", 6", 8" cannelé

4", 6", 8" fileté G/BSP

155 kg

Intégrée

20 m

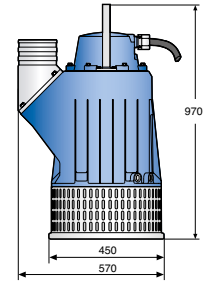
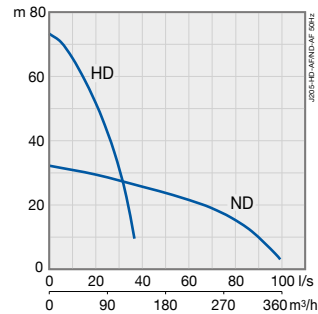

## Pompe de drainage submersible J 405

### J 405 ND

### J 405 HD

Puissance du moteur P2

Tension (V)

Intensité nominale (A)

Vitesse

Trous de crépine

Refoulement

Poids (sans le câble)

Protection du moteur

Câble électrique

### Moyenne pression

### Haute pression

35 kW, 3~

400 / 500 / 690 / 1'000

66.5 / 53 / 39 / 27

2'941 tr/mn

8 x 34 mm

4", 6", 8" cannelé

4", 6", 8" fileté G/BSP

270 kg

Capteurs thermiques de surcharge

20 m

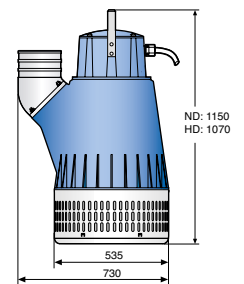
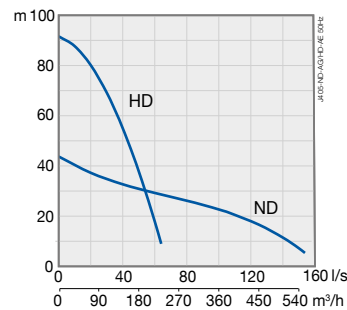

## Pompe de drainage submersible J 604

### J 604 ND

### J 604 HD

Puissance du moteur P2

Tension (V)

Intensité nominale (A)

Vitesse

Trous de crépine

Refoulement

Poids (sans le câble)

Protection du moteur

Câble électrique

### Moyenne pression

### Haute pression

56 kW, 3~

230 / 400 / 500-550 / 690 / 1'000

184 / 106 / 84 / 61 / 42

1'450 tr/mn

12 x 60 mm

6", 8", 10" cannelé

6", 8" fileté G/BSP

525 kg

Capteurs thermiques de surcharge

20 m

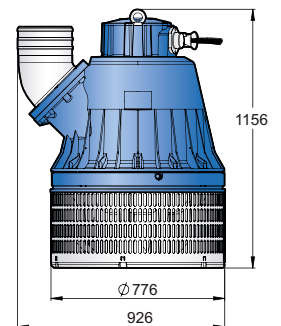
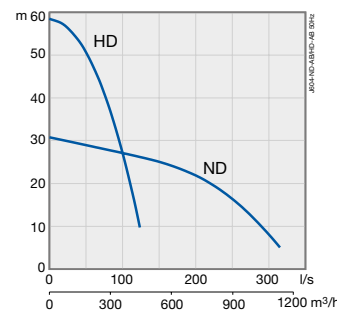

# Pompe de drainage submersible XJ 900

La pompe de drainage submersible XJ est conçue pour les applications difficiles et environnements exigeants comprenant des abrasifs et de petits solides. La conception innovante permet une conversion aisée de la haute pression au haut débit.

## 1 Conversion aisée de ND à HD

La pompe est équipée de roues et de diffuseurs pour les versions HD et ND. Lorsqu'elles sont connectées en série, elles procurent une pression élevée et lorsqu'elles sont connectées en parallèle, elles procurent un débit élevé. Cela procure moins de pièces et une conversion simplifiée de ND à HD.

## 2 Résistance à l'usure pour une longue durée de vie

Les roues et les coudes en fonte blanche ainsi que les volutes revêtues de caoutchouc garantissent une longue durée de vie et un rendement élevé. Les roues sont construites dos à dos avec une conception à double volute pour réduire les charges hydrauliques axiales et garantir une longue durée de vie des roulements.

## 3 Fonctionnement fiable

La structure solide en fonte avec enveloppe de refroidissement permet un refroidissement optimal et permet à la pompe de fonctionner jusqu'à ce que le niveau d'eau atteigne la crépine. La double garniture mécanique en carbure de silicium procure une durée de vie prolongée.

## 4 Protection moteur intégrée

Des sondes thermiques bimétalliques ou capteurs Pt100 intégrés aux bobinages moteur sont utilisés pour protéger le moteur de la surchauffe. Des capteurs d'humidité sont utilisés dans la chambre à huile, la chambre moteur et dans la boîte de jonction pour signaler la pénétration d'humidité dans le moteur. Une option de surveillance supplémentaire pour les capteurs Pt100 dans les roulements, pour la mesure de la température, offre un niveau de protection accru.

## 5 Facilité d'entretien

Des vis d'inspection externes pour les chambres à huile et moteur permettent une évaluation rapide et aisée lors de la maintenance. L'installation électrique peut être facilement inspectée en retirant le couvercle supérieur de la pompe.



## 6 Impact environnemental réduit

Le moteur IE3 à haut rendement et la nouvelle hydraulique, associés à des roulements à faible frottement, réduisent les pertes de charge et prolongent la durée de vie du stator. Ainsi, les coûts énergétiques globaux sont réduits et l'empreinte carbone minimisée.

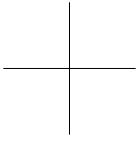

## Conception de pointe

La conception innovante avec deux roues permet une conversion rapide et simple entre les options de performances hydrauliques, ce qui réduit le besoin de stocks supplémentaires pour couvrir la gamme. Les versions haute pression et haut débit utilisent les deux mêmes roues.

Dans la version HD, l'eau circule de la première roue à la seconde roue, avec connexion des roues en série, créant une pression plus élevée.

Pour la version ND, les roues sont connectées en parallèle. L'eau s'écoule dans les deux roues simultanément, créant un débit plus élevé.

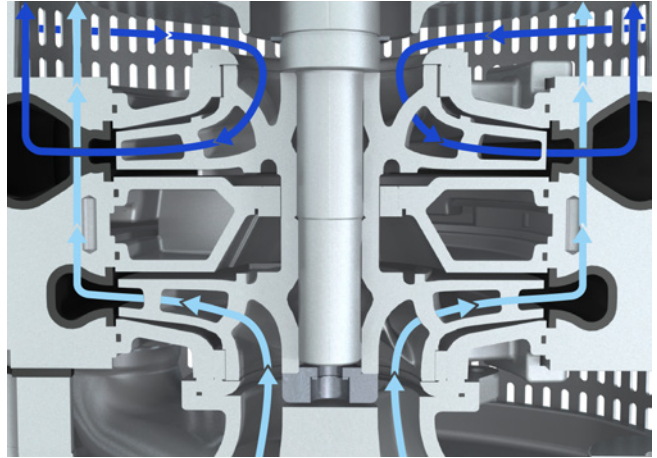

XJ 900 ND

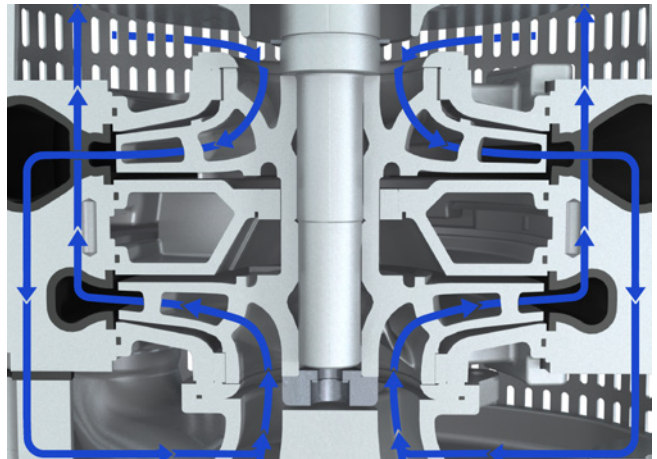

XJ 900 HD

## Pompe de drainage submersible XJ 900

### XJ 900 ND

### XJ 900 HD

Puissance du moteur P2

Tension (V)

Intensité nominale (A)

Vitesse

Trous de crépine

Refoulement

Raccord à brides

Poids (sans le câble)

Protection du moteur

Câble électrique

### Basse pression

### Haute pression

90 kW, 3-

400 / 500-550 / 690 / 1'000

155 / 124 / 90 / 62

2'970 tr/mn

8 x 34 mm

DN 100/4" (standard HD)

DN 150/6" (standard ND)

Class 250 (standard HD)

Class 150 (standard ND)

1'200 kg

Intégrée

20 m (longueur de câble sur demande)

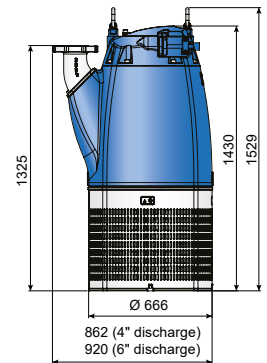
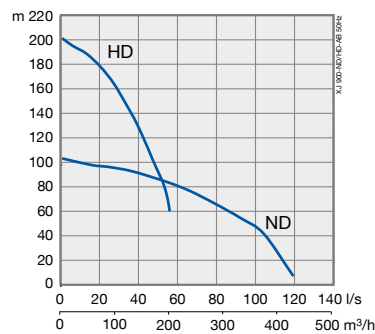



# Pompes de drainage submersibles à refoulement dans l'axe JC et XJC

Les pompes de drainage submersibles JC et XJC à refoulement dans l'axe sont idéales pour pomper de l'eau et de l'eau sale mélangée à des abrasifs légers. La forme élancée des pompes rend celles-ci faciles à déplacer et à manipuler, et elles sont particulièrement bien adaptées à des applications dont l'espace d'installation est réduit.

## 1 Démarrage facile et fiable

Dans les modèles de pompes XJC, une unité AquaTronic peut être utilisée en option à la place d'un contacteur intégré. L'unité AquaTronic corrige automatiquement l'ordre des phases, ce qui garantit une gestion automatique du sens de rotation à tout moment. (Des fonctions expliquées en pages 18-21.) Dans les modèles de pompes JC, un contacteur intégré avec fonction de redémarrage automatique protège le moteur.

## 2 Résistance à l'usure

Une roue et une bague d'usure en fonte blanche, ainsi que des diffuseurs protégés par du caoutchouc nitrile résistant à l'huile assurent une excellente résistance contre l'abrasion.

## 3 Fonctionnement fiable

Une double garniture mécanique lubrifiée à l'huile avec une garniture primaire en carbure de silicium sur carbure de silicium et une garniture secondaire en carbure de silicium sur carbone assure une longévité accrue à la pompe. Les pompes XJC 50 - XJC 110 ont une double étanchéité de câble qui renforce la protection contre l'humidité à l'entrée des bornes de connexion électrique. La double enveloppe extérieure et la bonne convection de chaleur permettent à la pompe de fonctionner en continu à de faibles niveaux, et même de fonctionner à sec sans endommager le moteur.

## 4 Facilité d'entretien

Grâce à leur design modulaire, les mêmes pièces peuvent être utilisées pour différentes pompes, ce qui réduit les frais généraux d'entretien. Une bague d'usure ajustable assure un rendement correct pour toute la durée de vie de la roue. Des vis d'inspection externes pour les chambres à huile et moteur permettent une évaluation rapide et aisée lors de la maintenance. En enlevant le couvercle supérieur de la pompe, il est possible de contrôler aisément les bornes de connexion électrique.

## 5 Impact énergétique et environnemental réduit

Les pompes XJC 50 - XJC 110 sont équipées de moteurs et hydrauliques à haut rendement combinés aux roulements à faible frottements réduisant les pertes de charge. Ainsi, les coûts énergétiques globaux sont réduits, tout comme l'empreinte carbone.

## 6 Flexibilité

Les pompes XJC 50 - XJC 110 assurent la conversion entre les hydrauliques volume élevé et hauteur importante de refoulement grâce à quelques pièces seulement, ce qui garantit une performance adaptée pour l'application concernée.



## Pompe de drainage submersible JC 34 à refoulement dans l'axe

<b>JC 34 ND</b>	<b>Moyenne pression</b>
<b>JC 34 HD</b>	<b>Haute pression</b>
Puissance du moteur P2	3 kW, 3~
Tension (V)	230 / 400 / 500
Intensité nominale (A)	12.7 / 7.3 / 5.5
Vitesse	2'850 tr/mn
Trous de crépine	8 x 33 mm
Refoulement	2", 3" cannelé
	2", 3" fileté G/BSP
Poids (sans le câble)	31 kg
Protection du moteur	Intégrée
Câble électrique	20 m

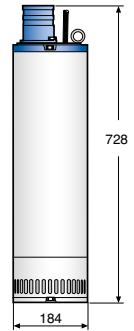
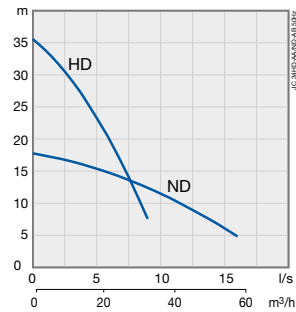

## Pompe de drainage submersible XJC 50 à refoulement dans l'axe

<b>XJC 50 ND*</b>	<b>Moyenne pression</b>
<b>XJC 50 LD*</b>	<b>Basse pression</b>
<b>XJC 50 HD*</b>	<b>Haute pression</b>
Puissance du moteur P2	5.6 kW, 3~
Tension (V)	230 / 400 / 500-550 / 690 / 1'000
Intensité nominale (A)	19.7 / 11.3 / 9.0-10.8 / 6.6 / 4.5
Vitesse	2'930 tr/mn
Trous de crépine	7.5 x 22 mm
Refoulement	3", 4", 6" cannelé
	3", 4", 6" fileté G/BSP
Poids (sans le câble)	59 kg
Protection du moteur	Intégrée
Câble électrique	20 m

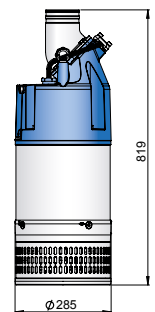
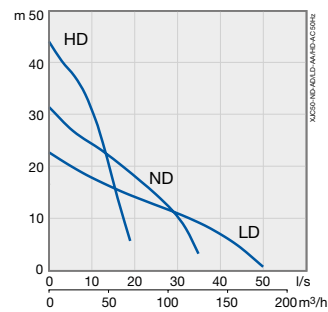

## Pompe de drainage submersible XJC 80 à refoulement dans l'axe

<b>XJC 80 ND*</b>	<b>Moyenne pression</b>
<b>XJC 80 LD*</b>	<b>Basse pression</b>
<b>XJC 80 SD*</b>	<b>Haute pression</b>
Puissance du moteur P2	8.3 kW, 3~
Tension (V)	230 / 400 / 500-550 / 690 / 1'000
Intensité nominale (A)	27.8 / 16 / 13.8 / 9.3 / 6.4
Vitesse	2'920 tr/mn
Trous de crépine	7.5 x 22 mm
Refoulement	3", 4", 6" cannelé
	3", 4", 6" fileté G/BSP
Poids (sans le câble)	63 kg (ND/LD), 78 kg (SD)
Protection du moteur	Intégrée
Câble électrique	20 m

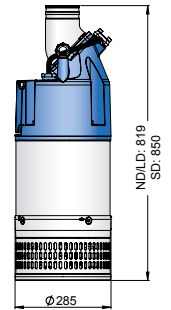
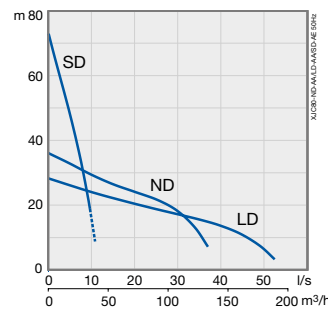

## Pompe de drainage submersible XJC 110 à refoulement dans l'axe

<b>XJC 110 ND*</b>	<b>Moyenne pression</b>
<b>XJC 110 HD*</b>	<b>Haute pression</b>
Puissance du moteur P2	11.8 kW, 3~
Tension (V)	230 / 400 / 500-550 / 690 / 1'000
Intensité nominale (A)	37.4 / 21.5 / 17.2 / 12.5 / 8.6
Vitesse	2'920 tr/mn
Trous de crépine	7.5 x 22 mm
Refoulement	3", 4", 6" cannelé
	3", 4", 6" fileté G/BSP
Poids (sans le câble)	80 kg
Protection du moteur	Intégrée
Câble électrique	20 m

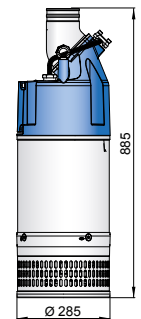
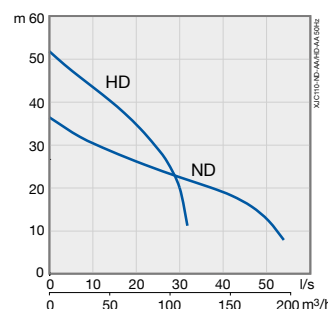

\* Option : AquaTronic, contrôle de pompe électronique intégré.

# Pompe à boue submersible JS

La pompe à boue submersible JS est idéale pour pomper de l'eau sale et de l'eau mélangée à des solides. La pompe est légère et sa forme est élancée, ce qui la rend facile à déplacer et à manipuler.

## 1 Démarrage facile

Un contacteur intégré connecté aux capteurs thermiques dans les bobinages du stator protège le moteur de toute surchauffe et offre une fonction de redémarrage automatique.

Les pompes JS 4, JS 7 et JS 8 sont équipées pour un branchement immédiat avec démarrage automatique du contrôle de niveau en standard et offrent une protection contre le fonctionnement à sec.

## 2 Pompage sans obstruction

Une roue vortex à libre circulation et la volute de pompe rendent celle-ci idéale pour pomper des solides. La roue est disponible dans différentes tailles afin de répondre aux diverses exigences spécifiques.

## 3 Fonctionnement fiable

La roue et la volute sont fabriquées en fonte ductile pour assurer une durabilité maximale. Une double garniture mécanique lubrifiée à l'huile avec une garniture primaire et secondaire en carbure de silicium sur carbure de silicium assure une longévité accrue à la pompe.

## 4 Manipulation facile

Le couvercle supérieur et le boîtier du moteur sont en aluminium léger, ce qui rend la pompe facile à manipuler et à installer.

## 5 Facilité d'entretien

Grâce à leur design modulaire, les mêmes pièces peuvent être utilisées pour différentes pompes, ce qui réduit les frais généraux d'entretien. Des vis d'inspection externes pour les chambres à huile et moteur permettent une évaluation rapide et aisée lors de la maintenance. En enlevant le couvercle supérieur de la pompe, il est possible de contrôler aisément les bornes de connexion électrique.





## Pompe à boue submersible JS 4

<b>JS 4 W</b>	<b>1-phase</b>
Puissance du moteur P2	0.4 kW, 1~
Tension (V)	230
Intensité nominale (A)	3
Vitesse	2'850 tr/mn
Trous de crépine	6 mm
Refoulement	2" cannelé 2" fileté G/BSP Storz C
Poids (sans le câble)	13.8 kg
Protection du moteur	Intégrée
Câble électrique	10 m

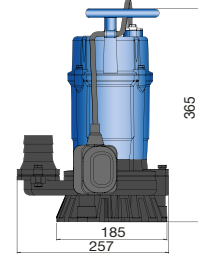
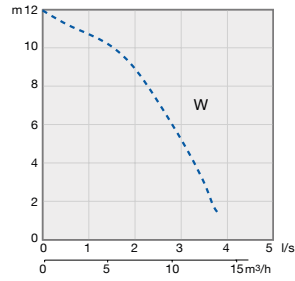

## Pompe à boue submersible JS 7

<b>JS 7 W</b>	<b>1-phase</b>
Puissance du moteur P2	0.75 kW, 1~
Tension (V)	230
Intensité nominale (A)	5
Vitesse	2'850 tr/mn
Trous de crépine	6 mm
Refoulement	2" cannelé 2" fileté G/BSP Storz C
Poids (sans le câble)	16.8 kg
Protection du moteur	Intégrée
Câble électrique	10 m

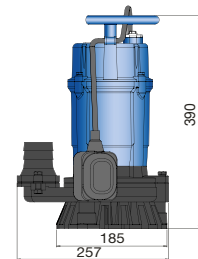
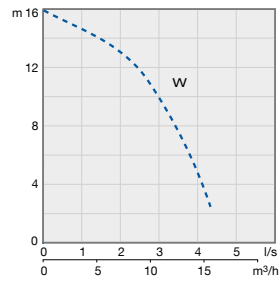

## Pompe à boue submersible JS 8

<b>JS 8 W</b>	<b>1-phase</b>
Puissance du moteur P2	0.75 kW, 1~
Tension (V)	230
Intensité nominale (A)	5
Vitesse	2'850 tr/mn
Trous de crépine	6 mm
Refoulement	3" cannelé 3" fileté G/BSP Storz B
Poids (sans le câble)	18.3 kg
Protection du moteur	Intégrée
Câble électrique	10 m

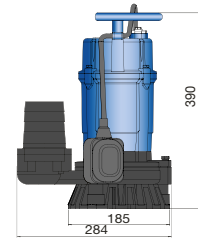
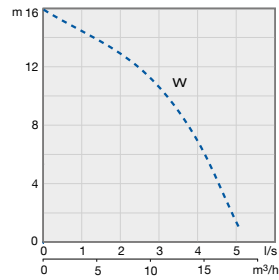

## Pompe à boue submersible JS 12

<b>JS 12 W/WKS* -104</b>	<b>1-phase</b>	<b>3-phase</b>
<b>JS 12 W/WKS* -114</b>	<b>1-phase</b>	<b>3-phase</b>
<b>JS 12 D/DKS* -104</b>		
<b>JS 12 D/DKS* -114</b>		
Puissance du moteur P2	0.9 kW, 1~	0.9 kW, 3~
Tension (V)	230	230 / 400 / 500
Intensité nominale (A)	5.5	3.8 / 2.2 / 1.8
Vitesse	2'770 tr/mn	2'770 tr/mn
Section de passage	Ø 40 mm	
Refoulement	2" cannelé, 2½", 3" 2" fileté G/BSP, 2½", 3"	
Poids (sans le câble)	20 kg (W), 19 kg (D)	
Protection du moteur	Intégrée	
Câble électrique	20 m	

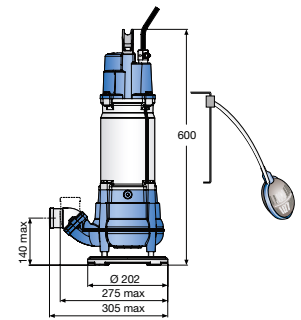
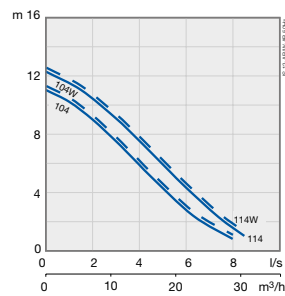

## Pompe à boue submersible JS 15

<b>JS 15D/DKS* -114</b>	<b>3-phase</b>
<b>JS 15D/DKS* -126</b>	<b>3-phase</b>
Puissance du moteur P2	1.4 kW, 3~
Tension (V)	230 / 400 / 500
Intensité nominale (A)	5.2 / 3.0 / 2.4
Vitesse	2'800 tr/mn
Section de passage	Ø 40 mm
Refoulement	2" cannelé, 2½", 3" 2" fileté G/BSP, 2½", 3"
Poids (sans le câble)	20 kg
Protection du moteur	Intégrée
Câble électrique	20 m

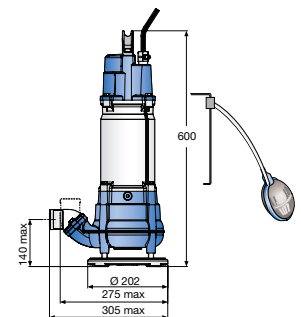
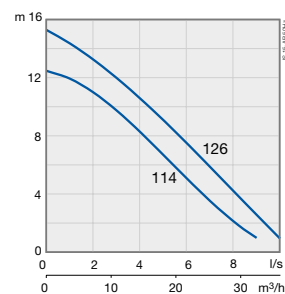

\* Régulateur de niveau intégré disponible en option. Version KS non disponible en 500 V.

# Pompe à boue submersible XJS

La pompe à boue submersible XJS est idéale pour pomper de l'eau sale et de l'eau mélangée à des solides. La forme élancée de la pompe rend celle-ci facile à déplacer et à manipuler.

## 1 Démarrage facile et fiable

Il est possible d'utiliser en option une unité AquaTronic au lieu d'un contacteur intégré. L'unité AquaTronic corrige automatiquement l'ordre des phases, ce qui garantit une gestion automatique du sens de rotation du moteur à tout moment. (Des fonctions AquaTronic supplémentaires pour la supervision électrique sont expliquées aux pages 18-21.)

## 2 Pompage sans obstruction

Une roue vortex à libre circulation et la volute de pompe rendent celle-ci idéale pour pomper des solides. La roue est disponible dans différentes tailles afin de répondre aux diverses exigences spécifiques.

## 3 Fonctionnement fiable

La roue et la volute sont fabriquées en fonte ductile pour assurer une durabilité maximale. Une double garniture mécanique lubrifiée à l'huile avec une garniture primaire en carbure de silicium sur carbure de silicium et une garniture secondaire en carbure de silicium sur carbone assure une longévité accrue à la pompe. Une double étanchéité de câble renforce la protection contre l'humidité à l'entrée des bornes de connexion électrique.

## 4 Manipulation facile

Le couvercle supérieur et le boîtier du moteur sont en aluminium léger, ce qui rend la pompe facile à manipuler et à installer.

## 5 Facilité d'entretien

Grâce à leur design modulaire, les mêmes pièces peuvent être utilisées pour différentes pompes, ce qui réduit les frais généraux d'entretien. Des vis d'inspection externes pour les chambres à huile et moteur permettent une évaluation rapide et aisée lors de la maintenance. En enlevant le couvercle supérieur de la pompe, il est possible de contrôler aisément les bornes de connexion électrique.

## 6 Impact énergétique et environnemental réduit

Le moteur extrêmement performant et les hydrauliques combinés à des roulements à faible frottement limitent les pertes de charge. Ainsi, les coûts énergétiques globaux sont réduits, tout comme l'empreinte carbone.



## Pompe à boue submersible XJS 25

### XJS 25 D\* -128

### XJS 25 D\* -143

Puissance du moteur P2	2.5 kW, 3~
Tension (V)	230 / 400 / 500-550 / 690 / 1'000
Intensité nominale (A)	8.8 / 5.1 / 4.3 / 2.9 / 2.0
Vitesse	2'920 tr/mn
Section de passage	45 x 55 mm
Refoulement	2½", 3", 4" cannelé 2½", 3", 4" fileté G/BSP
Poids (sans le câble)	39 kg
Protection du moteur	Intégrée
Câble électrique	20 m

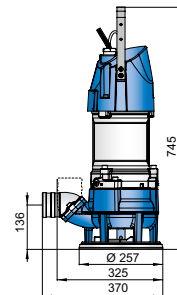
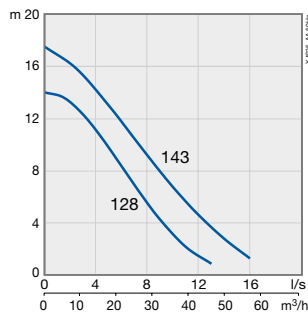

## Pompe à boue submersible XJS 40

### XJS 40 D\* -143

### XJS 40 D\* -160

Puissance du moteur P2	3.7 kW, 3~
Tension (V)	230 / 400 / 500-550 / 690 / 1'000
Intensité nominale (A)	13.2 / 7.6 / 6.1 / 4.4 / 3.0
Vitesse	2'860 tr/mn
Section de passage	45 x 55 mm
Refoulement	2½", 3", 4" cannelé 2½", 3", 4" fileté G/BSP
Poids (sans le câble)	41 kg
Protection du moteur	Intégrée
Câble électrique	20 m

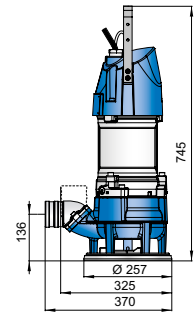
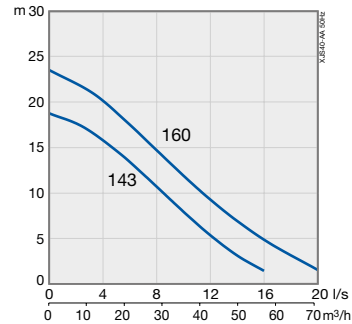

## Pompe à boue submersible XJS 50

### XJS 50 D\* -160

### XJS 50 D\* -175

Puissance du moteur P2	5.6 kW, 3~
Tension (V)	230 / 400 / 500-550 / 690 / 1'000
Intensité nominale (A)	19.7 / 11.3 / 9.0-10.8 / 6.6 / 4.5
Vitesse	2'930 tr/mn
Section de passage	48 x 60 mm
Refoulement	2½", 3", 4" cannelé 2½", 3", 4" fileté G/BSP
Poids (sans le câble)	59 kg
Protection du moteur	Intégrée
Câble électrique	20 m

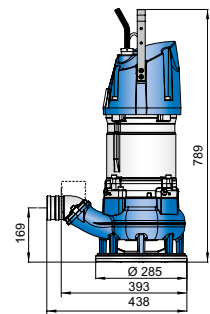
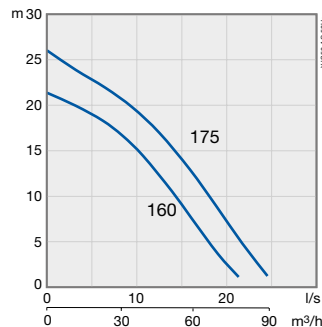

## Pompe à boue submersible XJS 80

### XJS 80 D\* -175

### XJS 80 D\* -195

Puissance du moteur P2	8.3 kW, 3~
Tension (V)	230 / 400 / 500-550 / 690 / 1'000
Intensité nominale (A)	27.8 / 16 / 13.8 / 9.3 / 6.4
Vitesse	2'920 tr/mn
Section de passage	48 x 60 mm
Refoulement	2½", 3", 4" cannelé 2½", 3", 4" fileté G/BSP
Poids (sans le câble)	64 kg
Protection du moteur	Intégrée
Câble électrique	20 m

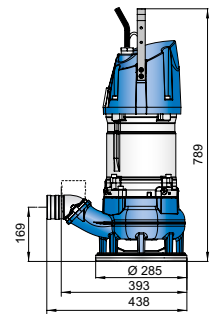
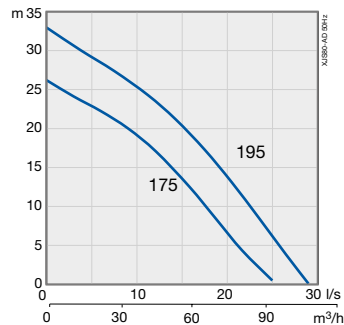

## Pompe à boue submersible XJS 110

### XJS 110 D\* -170

### XJS 110 D\* -195

Puissance du moteur P2	11.8 kW, 3~
Tension (V)	230 / 400 / 500-550 / 690 / 1'000
Intensité nominale (A)	37.4 / 21.5 / 17.2 / 12.5 / 8.6
Vitesse	2'920 tr/mn
Section de passage	48 x 60 mm
Refoulement	2½", 3", 4" cannelé 2½", 3", 4" fileté G/BSP
Poids (sans le câble)	80 kg
Protection du moteur	Intégrée
Câble électrique	20 m

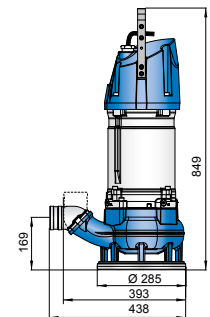
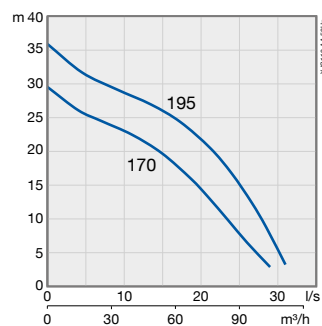

\* Option: AquaTronic, contrôle de pompe électronique intégré.



# Pompes d'assèchement avec AquaTronic intégré

Les pompes d'assèchement submersibles XJ 25-110, XJC 50-110 et XJS 25-110 sont équipées de plusieurs options de supervision électronique qui les rendent encore plus fiables et faciles à utiliser. L'option principale est l'unité AquaTronic qui assure à tout moment une rotation correcte du moteur, protège le moteur, permet à la pompe de démarrer via un capteur de niveau et vous donne, entre autres, toutes les informations de performance dans votre PC.

## AquaTronic intégré

Le contacteur dans la configuration de base de la pompe peut être remplacé par une unité AquaTronic pour une intelligence électronique intégrée. Cette unité AquaTronic doit être commandée lors de la commande de la pompe.

## Gestion automatique du sens de rotation du moteur

L'unité AquaTronic corrige automatiquement l'ordre des phases, ce qui garantit une gestion automatique du sens de rotation du moteur à tout moment. Cela garantit la pleine capacité de la pompe installée, tout en économisant de l'énergie et en réduisant l'usure.

## Aucune armoire de commande nécessaire

L'électronique intégrée élimine le besoin d'armoires de commande électriques traditionnelles et augmente la facilité de manipulation.

## La protection du moteur garantit un fonctionnement sûr

La pompe s'arrête en cas de surcharge de puissance à intensité élevée, de température élevée dans l'enroulement ou de phase manquante. Ainsi, tout échec crucial peut être évité.

## La fonction anti-obstruction réduit les arrêts indésirables

Si la pompe ne démarre pas en raison d'un démarrage difficile ou d'un rotor bloqué, la pompe tentera de libérer la roue bloquée avec rotation arrière et redémarrage automatique.



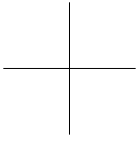

L'unité AquaTronic de la pompe fonctionne en mode autonome mais lors de l'ajout des accessoires électroniques ci-dessous, davantage de fonctions sont accessibles.

### **Pompe d'assèchement avec AquaTronic et capteur de niveau ou interrupteur à flotteur**

Un capteur de niveau connecté à l'AquaTronic s'assure que la pompe démarre et s'arrête à des niveaux d'eau donnés. La pompe peut également être réglée pour s'arrêter lorsque la pompe fonctionne à sec et redémarrer à un niveau spécifié. Cela réduit la consommation d'énergie et minimise l'usure.



### **Pompe d'assèchement avec AquaTronic et armoire de commande AquaPlug/AquaTronic**

Si vous utilisez une armoire de commande AquaPlug / AquaTronic, vous aurez accès à des fonctionnalités supplémentaires incluses dans l'unité AquaTronic.

La pompe peut être réglée en mode économie d'énergie pour une fonction marche / arrêt automatique avec des capteurs de niveau.

Les deux unités fournissent des alarmes de lumière LED clignotantes ainsi que des indications de paramètres importants pour une manipulation facile et efficace, telles que la lumière d'indication d'entretien qui aide à localiser facilement les alarmes.

Une autre fonction est le redémarrage automatique lorsque des problèmes d'alimentation, tels qu'un déséquilibre de tension ou une tension basse / haute, sont résolus.

Vous pouvez facilement arrêter et démarrer la pompe avec l'armoire de commande AquaPlug et AquaTronic.



### **Intelligence intégrée avec programme de diagnostic d'entretien**

Vérifiez l'état de la pompe sans démontage en connectant simplement la pompe à un PC via un câble USB pour accéder au programme de diagnostic d'entretien. Le programme affichera les données de la pompe enregistrées dans la mémoire intégrée de la pompe, telles que :

- Données relatives à l'état de la pompe
- Historique de fonctionnement de la pompe
- Historique des pannes de la pompe
- Historique d'entretien et de maintenance de la pompe
- Manuel numérique avec documentation des pièces détachées



# Présentation des fonctions de supervision électronique

## AquaTronic

Les principaux avantages de l'unité AquaTronic :

- La correction de la rotation du moteur si les phases ne sont pas connectées correctement
- Mode "Run" - aucune armoire de commande n'est nécessaire
- L'équipement de démarrage est intégré (démarrage direct ou progressif en fonction du modèle de la pompe)
- La protection du moteur contre la température et l'ampérage élevés et contre les phases manquantes

Si la pompe est également équipée d'un capteur de niveau (optionnel), l'AquaTronic procure:

- Un contrôle précis du niveau d'eau
- Une protection contre le fonctionnement à sec

## Programme diagnostic d'entretien AquaTronic

La connexion d'un PC à l'unité AquaTronic par l'intermédiaire d'un câble USB permet d'accéder au programme diagnostic d'entretien qui fournit :

- Des données relatives à l'état de la pompe (température, voltage, humidité, etc.)
- L'historique d'utilisation de la pompe
- L'historique des pannes de la pompe
- L'historique d'entretien et de maintenance de la pompe
- La documentation numérique des pièces de rechange

## Armoires de commande AquaPlug et AquaTronic

Les armoires de commande AquaPlug et AquaTronic sont des options qui, combinées à l'AquaTronic, offrent des fonctions supplémentaires d'alarme et de démarrage/arrêt, ainsi que des indications relatives à des paramètres importants. AquaPlug est intégré à la ligne électrique via les prises 16 A ou 32 A.

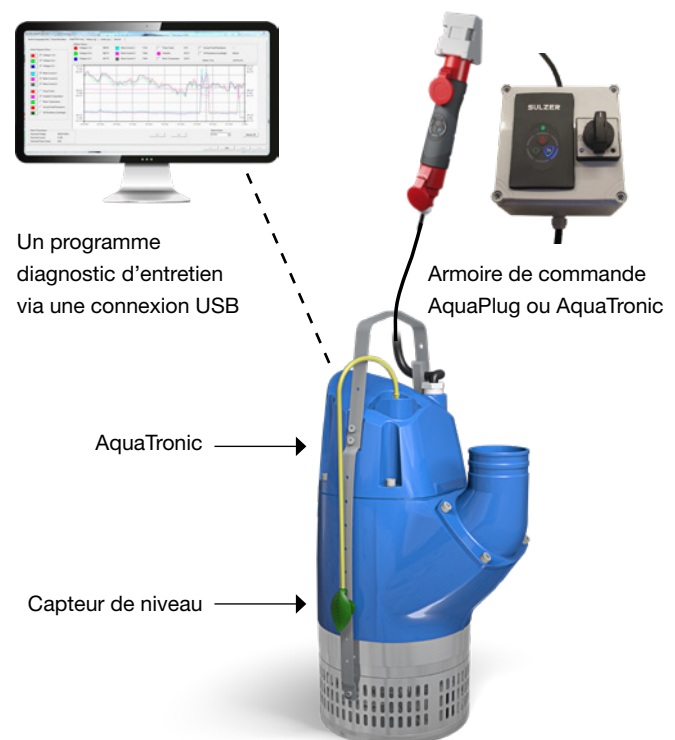



Le tableau ci-dessous illustre l'ensemble des fonctions disponibles lorsque l'unité AquaTronic et d'autres options de supervision électronique sont utilisées avec les pompes d'assèchement submersibles XJ 25 - 110, XJC 50 - 110 et XJS 25 - 110.

Option de supervision électronique	Configuration basique de la pompe avec contacteur	Pompe avec AquaTronic	Pompe avec AquaTronic + capteur de niveau	Pompe avec AquaTronic + armoire de commande AquaPlug/AquaTronic	Pompe avec AquaTronic + armoire de commande AquaPlug/AquaTronic + capteur de niveau
Mode exécution	●	●	●	●	●
Équipement de démarrage intégré	●	●	●	●	●
Correction automatique de la rotation		●	●	●	●
Protection du moteur – temp. élevée	●	●	●	●	●
Protection du moteur – amp. élevé		●	●	●	●
Protection contre phase manquante		●	●	●	●
Contrôle de niveau			●		●
Protection contre le fonctionnement à sec			●		●
Redémarrage automatique			●		●
Mode arrêt				●	●
Mode électronique (démarrage/arrêt automatique)			●		●
Indication de l'eau dans l'huile				●	●
Indication de faible isolation du moteur				●	●
Indication de tension élevée/faible				●	●
Indication de temp. élevée				●	●
Indication d'amp. élevé				●	●
Indication de déséquilibre de phases				●	●
Connexion du câble USB		●	●	●	●

● = indication d'erreur lorsque la pompe est arrêtée automatiquement pour protéger le moteur

# Options et accessoires pour les pompes

## Unité Aquatronic pour une gestion automatique du sens de rotation du moteur

Notre unité intégrée AquaTronic recourt à l'intelligence électronique dans la pompe, assurant ainsi une rotation normale du moteur par un ajustement automatique en cas d'ordre incorrect des phases. Elle protège également le moteur en arrêtant la pompe en cas de surampérage, de surchauffe, de voltage faible ou élevé ou de phase manquante. Une autre option de l'unité AquaTronic est le logiciel interne qui permet de consulter les données de performance de la pompe et de diagnostic d'entretien sur un PC grâce à un câble USB, dans le but d'évaluer précisément les besoins en entretien et maintenance. Le manuel d'atelier et la liste des pièces détachées, facilement accessibles dans l'unité AquaTronic, sont également consultables via la liaison USB. L'unité AquaTronic doit être commandée avec la pompe.

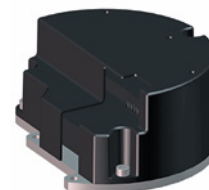

## Armoires de commande AquaPlug et Aquatronic

Les armoires de commande AquaPlug et AquaTronic sont des options qui, combinées à l'AquaTronic, offrent des fonctions supplémentaires d'alarme et de démarrage/arrêt, ainsi que des indications relatives à des paramètres importants. AquaPlug est intégré à la ligne électrique via les prises 16 A ou 32 A.

## Capteur de niveau pour un contrôle précis et rentable du niveau d'eau

Avec l'AquaTronic, le capteur de niveau fournit un contrôle précis et rentable du niveau de l'eau et contribue à réduire la consommation électrique.



## SoftDrive pour une limitation effective des coûts de fonctionnement

Sulzer offre un concept de SoftDrive intégré sur les pompes J 205. Il réduit fortement le courant de démarrage et garantit un fonctionnement régulier pour le réseau électrique et l'équipement de la pompe. La pompe peut être démarrée à l'aide d'un générateur de plus petite taille que celui d'une pompe standard démarrée directement en ligne.



## Installation rapide et facile avec l'anneau de flottaison

Sulzer offre une solution pour les pompes de 45 kg maximum. L'anneau est facile à installer et peut être utilisé avec les pompes d'assèchement J 12-15, XJ 25-40.



## Système de flottaison pour éviter une usure inutile

Un système de flottaison facile à installer pour les pompes jusqu'à 1300 kg. Peut être utilisé en série avec plusieurs flotteurs. Le système est principalement conçu pour les pompes J205 - J604 et XJ 900.

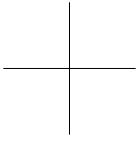

### Ceinture d'anodes en zinc pour un fonctionnement durable

Les pompes d'assèchement submersibles de Sulzer peuvent être facilement équipées de ceintures d'anodes en zinc qui fournissent une protection contre la corrosion galvanique. Les pièces moulées de la pompe peuvent également être recouvertes d'une peinture de protection afin de garantir un pompage sans faille de l'eau salée ou saumâtre.

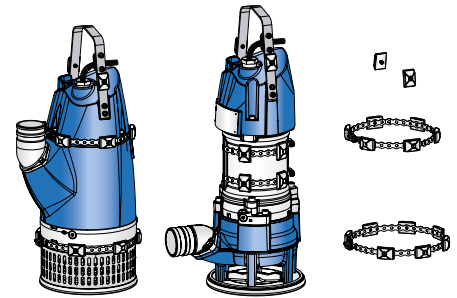

### Polyuréthane pour une durée de vie accrue des pompes de drainage

Sulzer propose des bagues d'usure en polyuréthane qui renforcent la résistance lors du pompage de sable fin et d'autres supports abrasifs. Des bagues d'usure enveloppées de polyuréthane sont disponibles en option sur les pompes J 205-604.

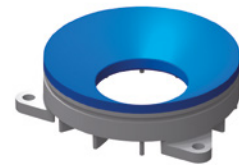

### Raccords en série pour les hauteurs de refoulement élevées

Les pompes standard de drainage Sulzer peuvent être réinstallées sans trop d'efforts afin de permettre un fonctionnement en série dans des applications de hauteurs de refoulement élevées.

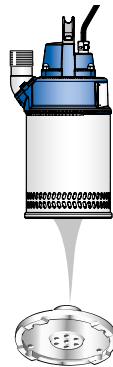

### Adaptateur d'aspiration au sol pour un assèchement complet

Sur les pompes J 12-15, la plaque de fond standard peut être remplacée par une plaque d'aspiration centrale. Il est possible d'assécher quasi complètement le sol ou une cuve au moyen de cet adaptateur.



### Kits de réparation : gain de temps et d'argent

Sulzer propose des kits de réparation pour toutes les pompes d'assèchement submersibles. Les kits de réparation incluent des pièces générales utilisables pour toute réparation courante. Le design modulaire de nos pompes permet de réparer toutes les pompes de drainage et pompes à boue à l'aide de quelques kits seulement.



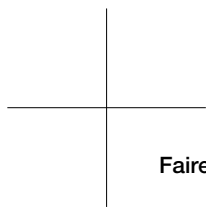

---

**Faire circuler l'eau. Les solutions eau et eaux usées de Sulzer.**

---

Sulzer propose une large gamme de pompes et équipements connexes pour la production et le transport de l'eau ainsi que pour la collecte et le traitement des eaux usées municipales et industrielles. Notre expertise comprend également les technologies de séparation et les services sur les équipements rotatifs.

---

E10361 fr 9.2022, Copyright © Sulzer Ltd 2022

Cette brochure est une présentation générale. Elle n'apporte ou ne constitue aucune garantie d'une quelconque nature. Veuillez nous contacter pour obtenir une description des garanties proposées avec nos produits. Les instructions d'utilisation et de sécurité seront indiquées séparément. Toutes les informations des présentes peuvent faire l'objet de changements sans préavis.

